

espiro[®]

SONIC AIR

PREMIUM LINE

USER MANUAL



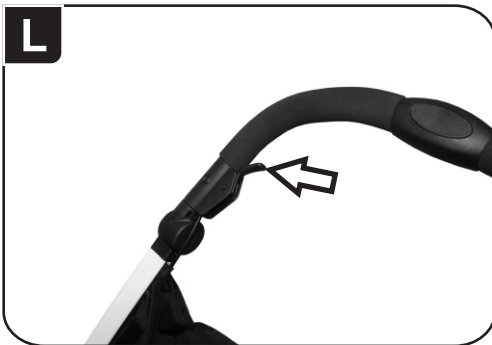
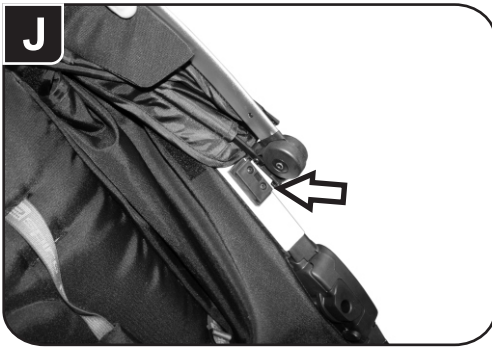
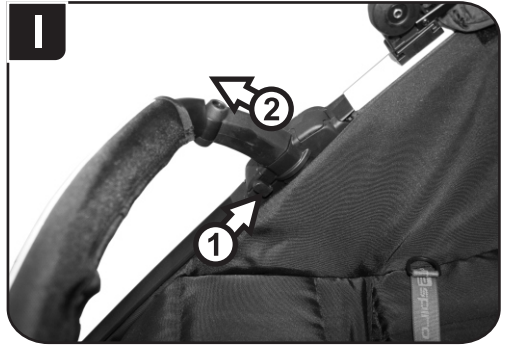
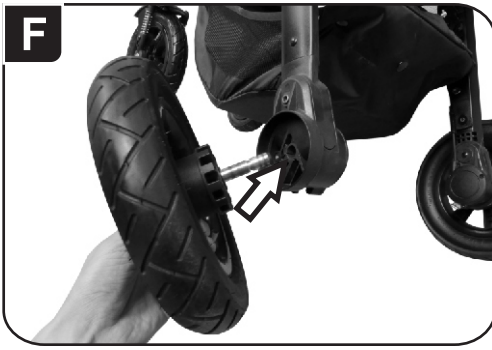

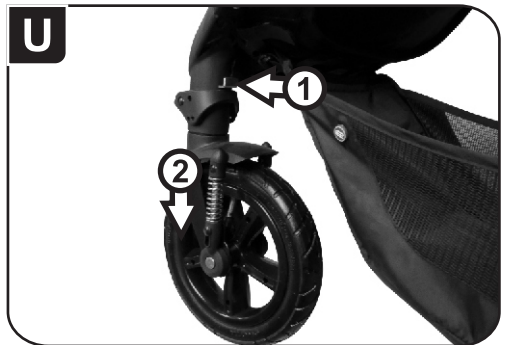
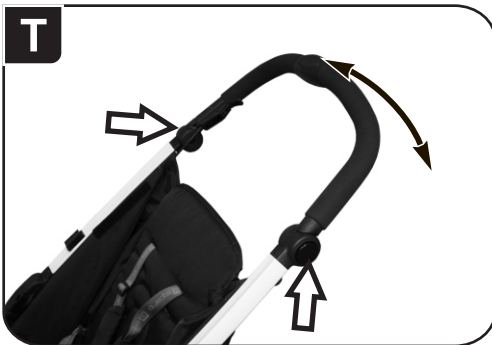
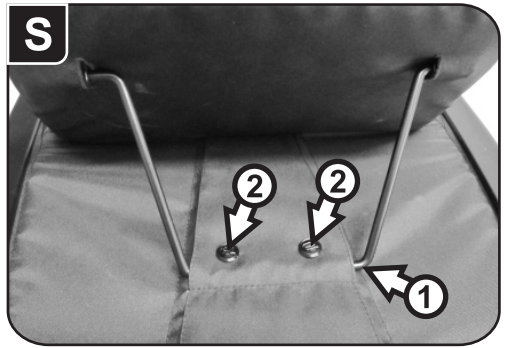
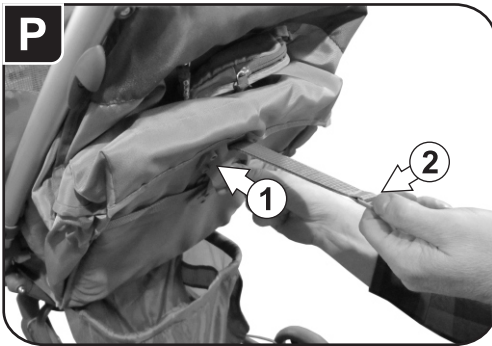
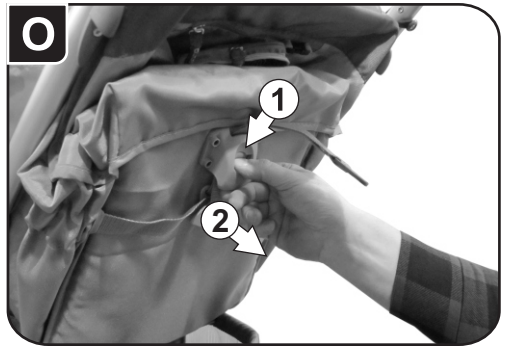
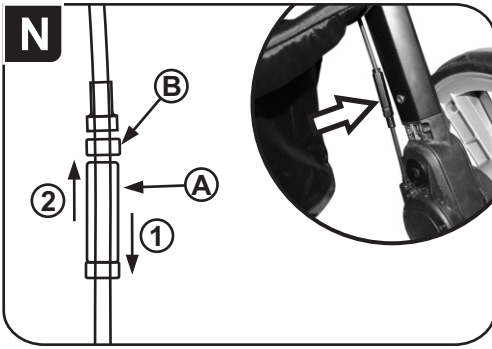

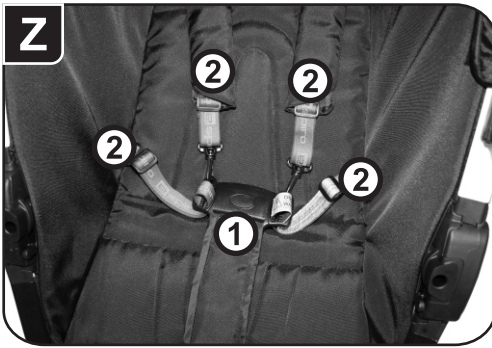
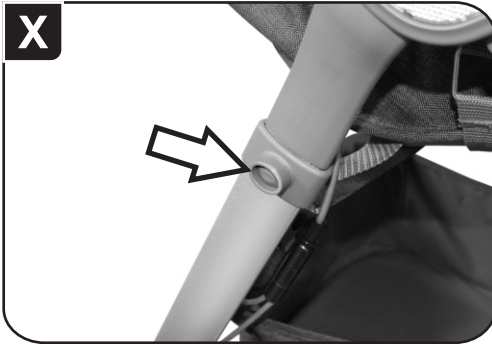

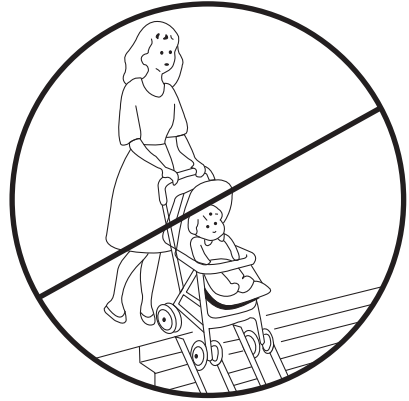
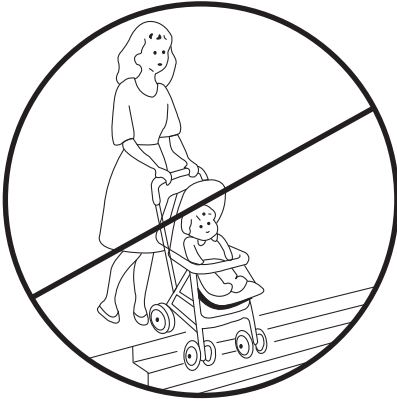

TOREBKI ZE ŚRODKIEM OSUSZAJĄCYM

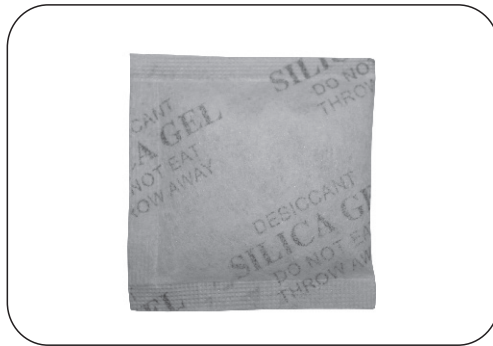

PL Torebki ze środkiem osuszającym wewnątrz. Nie jeść. Wyrzucić po rozpakowaniu produktu.

.....

SZANOWNI RODZICE

Gratulujemy Państwu zakupu wózka spacerowego **SONIC AIR** firmy **BABY DESIGN GROUP**. Podróż Państwa dziecka będzie w nim z pewnością bezpieczna, komfortowa i przyjemna.

Ważne - Zachowaj te instrukcje do przyszłego zastosowania.

Wózek przeznaczony jest dla dzieci w wieku powyżej 6 miesięcy.

A. ELEMENTY SKŁADOWE WÓZKA

1. Stelaż wózka z tapicerką
2. Barierka
3. Budka
4. Koło przednie - 2 sztuki
5. Koło tylne - 2 sztuki
6. Śpiworek

ROZKŁADANIE WÓZKA

- B. Odbezpiecz zatrzask blokady
- C. Rozłóż wózek pociągając za uchwyt do góry, aż do zablokowania zamków z obydwu stron wózka.
- D. Zepnij pasek znajdujący się z prawej strony, pod siedziskiem wózka.

UWAGA: Przed posadzeniem dziecka w wózku sprawdź, czy zamki są prawidłowo zabezpieczone.

MONTAŻ KÓŁ PRZEDNICH I TYLNYCH

E. MONTAŻ KÓŁ PRZEDNICH

Wsuń przedni zestaw koła w piastę, aż do zablokowania (usłyszysz wyraźne kliknięcie). Upewnij się, że koło jest właściwie zablokowane. Powtórz czynność z drugiej strony.

F. MONTAŻ KÓŁ TYLNYCH

Wsuń wystającą oś koła tylnego w otwór tylnej osi wózka, aż do zablokowania. Upewnij się, że koło jest prawidłowo zablokowane. Powtórz czynność z drugiej strony.

G. KOŁA PRZEDNIE OBROTOWE

Przesuń blokadę w dół, aby zablokować przednie koło obrotowe. Unieś blokadę, w celu odblokowania przedniego koła.

UWAGA:

Koła samonastawne muszą być odblokowane przed cofnięciem!!! Nieprzestrzeganie zasad obsługi kół samonastawnych może spowodować uszkodzenia mechaniczne elementów jezdnych, które nie będą podlegać reklamacji.

MONTAŻ BARIERKI

- H. W celu zamontowania barierki wsuń element mocujący barierki w otwór uchwytu.
- I. W celu zdemonstrowania barierki unieś przycisk blokady **(1)**, a następnie wysuń ją z uchwytu **(2)**. Powtórz czynność z drugiej strony.

.....

MONTAŻ BUDKI

J. W celu zamontowania budki wsuń mocowania budki w plastikowe uchwyty, znajdujące się na prowadnicach wózka.

K. Przypnij rzepy znajdujące się z tyłu budki do oparcia siedziska.

OBSŁUGA HAMULCA

L. Unieś dźwignię hamulca, aby odblokować tylne koła.

M. Opuść dźwignię hamulca, aby zablokować tylne koła.

UWAGA! Zawsze upewnij się, że hamulec jest prawidłowo zablokowany.

N. W celu regulacji hamulca wykonaj poniższe czynności:

1. Odkręć nakrętkę kontruującą (**B**) w lewo.

2. Przekręć śrubę dopasowującą (**A**) w prawo (**1**) w celu zacieśnienia przycisków hamulca.

3. Przekręć śrubę dopasowującą (**A**) w lewo (**2**) w celu poluzowania przycisków hamulca.

4. Po wyregulowaniu hamulca (śruba dopasowująca (**A**) w prawidłowej pozycji) dokręć do śruby dopasowującej nakrętkę kontruującą (**B**), aby zabezpieczyć śrubę przed zmianą pozycji.

UWAGA: Po wyregulowaniu długości linek hamulca sprawdź, czy oba koła są prawidłowo blokowane/odblokowywane.

Okresowo przemywaj hamulec ciepłą wodą i konserwuj za pomocą popularnych preparatów np. smarem silikonowym.

REGULACJA OPARCIA

O. W celu opuszczenia oparcia wciśnij przycisk regulatora oparcia (**1**) i jednocześnie przesun regulator w dół (**2**), aż do uzyskania żądanej pozycji.

P. W celu podniesienia oparcia chwyć uchwyt paska regulatora (**1**) i jednocześnie pchnij regulator w wybrane położenie (**2**).

Q. OBSŁUGA BUDKI

W celu zmiany położenia budki chwyć za jej szczyt i ustaw w wybranej pozycji.

R. W celu powiększenia budki, rozepnij suwak znajdujący się w jej środkowej części (**1**) i pociągnij budkę do przodu (**2**).

S. REGULACJA PODNÓŻKA

W celu podniesienia podnóżka przesun metalowy pręt w dół (**1**) i zablokuj możliwość jego uniesienia za pomocą nap (**2**).

UWAGA! Upewnij się, czy pręt jest prawidłowo zabezpieczony przed przypadkowym podniesieniem.

.....

T. REGULACJA RĄCZKI

Wciśnij jednocześnie oba przyciski znajdujące się po obu stronach rączki i ustaw ją w wybranym położeniu.

DEMONTAŻ KÓŁ

U. DEMONTAŻ KÓŁ PRZEDNICH

Wciśnij przycisk blokady **(1)** i jednocześnie wysuń przednie koło z piasty **(2)**.

V. DEMONTAŻ KÓŁ TYLNYCH

Pociągnij blokadę koła tylnego **(1)** i jednocześnie wysuń koło **(2)**.

SKŁADANIE WÓZKA

Odblokuj przednie koła obrotowe, opuść oparcie do najniższej pozycji, złóż budkę.

W. Rozepnij pasek znajdujący się z prawej strony, pod siedziskiem wózka.

X. Wciśnij przycisk blokady znajdujący się z prawej strony wózka.

Y. Pociągnij do góry pasek znajdujący się w siedzisku, aż do momentu złożenia wózka. Upewnij się, że blokada zabezpieczyła wózek przed przypadkowym rozłożeniem.

Z. OBSŁUGA PASÓW BEZPIECZEŃSTWA

Zepnij pasy klamrą. Wyreguluj długość pasów sprzączkami.

1. ŚPIWOREK

Połóż śpiworek na wózku w taki sposób, aby przechodził pod jego barierką

2. Przełóż pasy wózka przez otwory w jego oparciu i siedzisku, następnie przypnij napami do tapicerki wózka. Przełóż paski wokół plastikowych pierścieni znajdujących się w oparciu i zepnij napami.

3. Rozepnij suwak znajdujący się w tylnej części śpiworka. W ten sposób otrzymasz wygodną wkładkę i pokrowiec na nogi, które możesz zamocować na wózku oddzielnie.



CZYSZCZENIE I OBSŁUGA

Części wózka wykonane z tworzywa sztucznego oraz pasy można czyścić za pomocą miękkiej, wilgotnej ściereczki. Nie należy stosować agresywnych środków piorących.

Części metalowe wcieraj suchą szmatką, usuwając kurz i wodę. W przypadku zabłocenia lub po jeździe w okresie zimowym konserwuj je używając preparatów o właściwościach smarnych.

Instrukcja czyszczenia tapicerki: czyścić przy użyciu ściereczki z delikatnym detergentem, nie namaczać, nie wirować, suszyć rozłożone.

Okresowo sprawdzaj luzy śrub i wymieniaj uszkodzone części. Smaruj elementy jezdne tj. piasty kół, osie najlepiej używając popularnych preparatów np. smar silikonowy, szczególnie po jeździe w terenie piaszczystym lub w okresie zimowym. Agresywne środki mogą spowodować korozję. Pamiętaj również o konserwacji wszystkich elementów metalowych.



OSTRZEŻENIE

- OSTRZEŻENIE To siedzisko nie jest odpowiednie dla dzieci w wieku poniżej 6. miesiąca życia.
- OSTRZEŻENIE Niniejszy wyrób nie jest odpowiedni do biegania ani jazdy na rolkach.
- OSTRZEŻENIE Nigdy nie zostawiaj swojego dziecka bez opieki.
- OSTRZEŻENIE Zawsze używaj systemu zapięć.
- OSTRZEŻENIE Zawsze używać paska krokowego w połączeniu z paskiem biodrowym.
- OSTRZEŻENIE Nie pozwalaj dziecku bawić się niniejszym wyrobem.
- OSTRZEŻENIE Upewnij się prze użyciem, czy wszystkie urządzenia blokujące są włączone.
- OSTRZEŻENIE Aby uniknąć obrażeń, upewnij się, czy Twoje dziecko jest odsunięte kiedy rozkłada się lub składa niniejszy wyrób.
- OSTRZEŻENIE Sprawdź, czy urządzenia mocujące gondolę lub siedzisko lub fotelik samochodowy są prawidłowo załączone przed użyciem.
- OSTRZEŻENIE Każde obciążenie zawieszane na prowadnicy wózka narusza jego stateczność.
- W przypadku wykrycia jakichkolwiek usterek nie używaj produktu oraz skontaktuj się z serwisem firmy Baby Design Group lub sprzedawcą.
- OSTRZEŻENIE Używaj uprząży, gdy Twoje dziecko zacznie samodzielnie siadać.
- Hamulce powinny być włączone, gdy wkłada się i wyjmuje dziecko.

.....

- Należy używać tylko części zamiennych dostarczonych lub zalecanych przez producenta. - Akcesoria, które nie są zaakceptowane przez producenta, nie powinny być użytkowane. - Nigdy nie zjeżdżaj wózkiem po schodach, szczególnie gdy jest w nim dziecko. Może to spowodować poważne obrażenia dziecka i uszkodzenia wózka. - Produkt przeznaczony jest dla jednego dziecka. - Zawsze upewnij się przed użycie wózka, że jest dokładnie rozłożony i zablokowany. - Zawsze gdy parkujesz wózek, zablokuj hamulec. - Nigdy nie obciążaj wózka nadmiernie. Dopuszczalna waga dziecka wynosi 15 kg. - Przed użyciem wózka upewnij się, że mechanizmy składania zostały zablokowane. - Okresowo sprawdzaj, czy wszystkie elementy wózka są sprawne i bezpieczne w szczególności prawidłowość mocowania siedziska do podwozia. - Przy składaniu i rozkładaniu wózka uważaj na bezpieczeństwo Twoich palców, - Upewnij się, że palce oraz inne części ciała Twojego dziecka są bezpieczne, gdy regulujesz oparcie lub zmieniasz położenie „rączki” wózka. - Maksymalne obciążenie koszyka wynosi 3 kg. - Baby Design Group Sp. z o.o. Sp. K. nie ponosi odpowiedzialności za szkody wyrządzone w mieniu lub na osobach na skutek montażu oraz używania przedmiotowego produktu niezgodnie ze wskazaniami i zaleceniami producenta zawartymi w instrukcji obsługi.

- Wózek przeznaczony jest do jazdy do przodu. - Nie wieszaj toreb do tego nieprzystosowanych oraz innych niż torby marki Baby Design lub Espiro na prowadnicach wózka. Jest to niebezpieczne oraz może prowadzić do uszkodzenia wózka. - Jakiegokolwiek obciążenie dołączone do uchwytu i/lub tylnej strony oparcia i/lub boków wózka będzie wpływać na stateczność wózka. - Maksymalne obciążenie torby zawieszanej na prowadnicy wózka wynosi 1.5 kg. - Maksymalne obciążenie kieszeni budki/gondoli wynosi 300 g. - Zawsze montuj wszystkie elementy ochronne i zabezpieczające wózka zgodnie z instrukcją. - Nigdy nie wjeżdżaj ani nie zjeżdżaj wózkiem po schodach (również po płozach). - Bujanie wózka może osłabić jego konstrukcję i prowadzić do uszkodzenia. - Nigdy nie podnoś lub przenoś produktu z dzieckiem w środku. - Nie używaj produktu bez tapicerki, jest on jego integralnym elementem. - Instrukcja czyszczenia tapicerki: czyścić przy użyciu ściereczki z delikatnym detergentem, nie namaczać, nie wirować, suszyć rozłożone.

www.espiro.eu

BABY DESIGN GROUP SP. Z O.O. SP. K.

ul. Warszawska 8
42-262 Poczesna
POLAND

tel. +48 (34) 360 46 64
tel. +48 (34) 360 46 65
serwis +48 (34) 364 30 53
fax. + 48 (34) 364 36 41
email: biuro@babydesign.eu
serwis@babydesign.eu